



מערכות זרימה
מתקדמות

אספקת מים
קטלוג מוצרים

www.huliot.com





תוכן עניינים

עמוד 4	■ מידע כללי
עמוד 6	■ צינורות
עמוד 8	■ אביזרי ריתוך פלסטי
עמוד 9	■ ברכיים
עמוד 11	■ מסעפים
עמוד 13	■ אביזרים
	■ מצמדים
עמוד 15	■ אביזרי ריתוך מתוברג
עמוד 17	■ ברכיים
עמוד 20	■ מתאמים
	■ מחברים
עמוד 21	■ ברזים
עמוד 25	■ אביזרי תיקון
עמוד 26	■ שונות



מידע כללי

אספקת מים



פולירול מערכות צנרת מ PP-R בצבע ירוק לאספקת מים חמים וקרים בתוך בניינים (צינורות ואביזרים). בקטרים 20 מ"מ - 315 מ"מ.
פולירול קלימטרם Climatherm מערכות צנרת מ PP-R כחול עם פסים ירוקים לאספקת מים במערכות מיזוג אוויר.
פולירול לילך - מערכות צנרת מ PP-R בצבע לילך (סגלגל) לאספקת מים מושבים ו/או מטופלים.

חומר גלם וצבע:

- אביזרים: PP-R בצבע ירוק
- אביזרים עם תבריג: PP-R + פליז DZR

שימושים עיקריים:

- אספקת מים בצינורות ראשיים
- אספקת מים בדירות
- סעפות למונים
- אספקת מים בתעשייה ובמעבדות
- אספקת מים במבני ציבור ובתי חולים
- אספקת מים במערכות מיזוג אוויר
- אספקת אוויר במערכות אוויר דחוס

יתרונות:

- הצנרת היחידה לאספקת מים שהיא הומוגנית בכל חלקיה לאחר הריתוך
- צנרת עם מקדם חיכוך נמוך ביותר הנשארת נקייה לאורך שנים
- אין קורוזיה ואין הצטברות אבנים בכל חלקי המערכת
- מאושרת למי שתייה
- אין הקטנת קוטר בצינורות ובאביזרים לאחר החיבור ביניהם
- צנרת נוחה לעבודה, ובעלת מגוון אביזרים רחב ביותר
- מחברי הברגה מפליז DZR המתאים לסביבה קורוזיבית ולמים מטופלים
- מגוון אפשרויות לתיקון - מופות ריתוך, מופות חשמליות, פקקים לתיקון חורים



סימון על גבי המוצרים:

■ אביזרים:

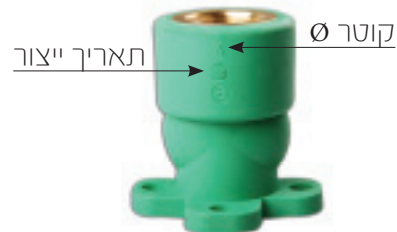

■ צינורות:

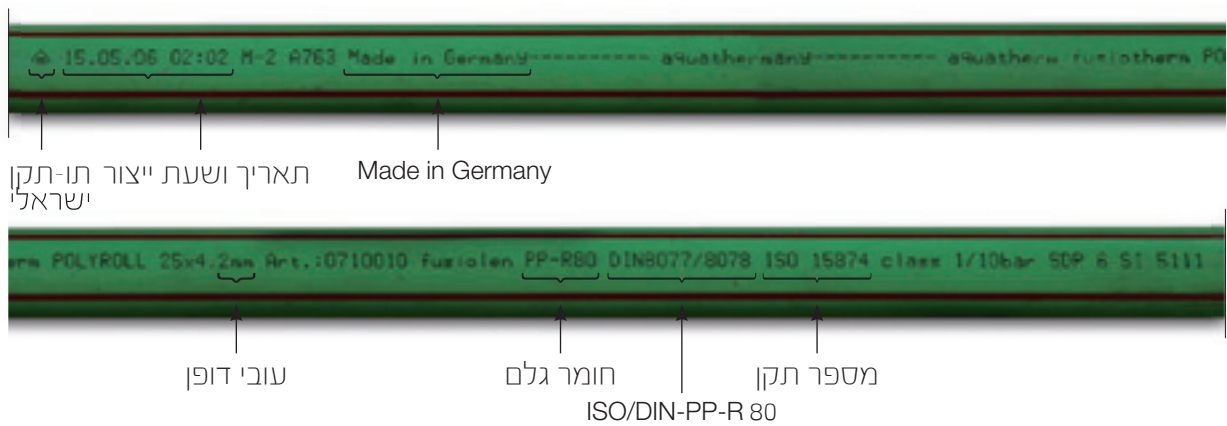

■ תקן:



המערכות נושאת תו-תקן לפי תקן ישראלי ת"י 5111

טבלת תכונות מכאניות של חומר הגלם PP-R

ערך	סמל	שיטת המדידה		תיאור התכונה
0.9	ρ	ISO 1183	DIN 53479	צפיפות (גרם / ס"מ ³)
30	α_k	ISO 179	DIN 53453	עמידות בנגיפה (בדיקה ב-20°C ק' / ג'אול / מ"י)
25.0	σ_s	ISO 527-2/50	DIN 43452	מתיחה (N / מ"מ ²)
10	ϵ_R			התארכות בשבר ב-%
800	E		DIN 53457	מודול אלסטיות (N / מ"מ ²)
130	VSP/A	ISO 306-1	DIN 53460	נקודת התרככות (°C)
0.15	λ		DIN 52162	מוליכות חום (וואט/מטר קלווין)
1.5×10^{-3}	α		DIN VDE 0304-1-4	התפשטות אורכית בחום (°C)



צינורות

■ צינורות למים חמים וקרים PP-R - צינור פולירול 6 SDR / PN 20

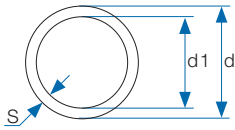

נפח המים ל/מ	משקל ק"ג/מ	d1	S	d	SDR	קוטר צינור x עובי דופן	מק"ט קצר	מק"ט חוליות
0.137	0.172	13.2	3.4	20	6	20 X 3.4	10008	95016002
0.216	0.266	16.6	4.2	25	6	25 X 4.2	10010	95016003
0.353	0.434	21.2	5.4	32	6	32 X 5.4	10012	95016004
0.556	0.671	26.6	6.7	40	6	40 X 6.7	10014	95016005
0.866	1.04	33.2	8.3	50	6	50 X 8.3	10016	95016006
1.385	1.65	42	10.5	63	6	63 X 10.5	10018	95016007
1.963	2.34	50	12.5	75	6	75 X 12.5	10020	95016008
2.827	3.36	60	15	90	6	90 X 15	10022	95016009
4.208	5.01	73.2	18.3	110	6	110 X 18.3	10024	95016010

■ צינורות פייזר (מחוזק בסיבי זכוכית) - PP-R למערכות מים חמים וקרים

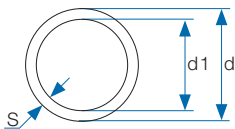

נפח המים ל/מ	משקל ק"ג/מ	d1	S	d	SDR	קוטר צינור x עובי דופן	מק"ט קצר	מק"ט חוליות
0.2	0.158	14.4	2.8	20	7.4	20 X 2.8	70708	95270708
0.3	0.246	18	3.5	25	7.4	25 X 3.5	70710	95270710
0.4	0.394	23.2	4.4	32	7.4	32 X 4.4	70712	95270712
0.7	0.613	29	5.5	40	7.4	40 X 5.5	70714	95270714
1.0	0.955	36.2	6.9	50	7.4	50 X 6.9	70716	95270716
1.6	1.5	45.8	8.6	63	7.4	63 X 8.6	70718	95270718
2.3	2.135	54.4	10.3	75	7.4	75 X 10.3	70720	95270720
3.4	3.058	65.4	12.3	90	7.4	90 X 12.3	70722	95270722
5.0	4.576	79.8	15.1	110	7.4	110 X 15.1	70724	95270724
6.5	5.891	90.8	17.1	125	7.4	125 X 17.1	70726	95270726
10.6	9.538	116.2	21.9	160	7.4	160 X 21.9	70730	95270730



5111

צינורות

■ צינורות למיזוג אויר CLIMATHERM PP-R

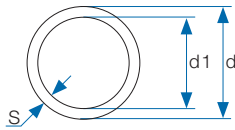

נפח המים ל/מ	משקל ק"ג/מ	d1	S	d	SDR	קוטר צינור x עובי דופן	מק"ט קצר	מק"ט חוליות
0.2	0.2	14.4	2.8	20	7.4	20 X 2.8	2070708	95270708
0.3	0.2	18	3.5	25	7.4	25 X 3.5	2070710	95270710
0.4	0.4	23.2	4.4	32	7.4	32 X 4.4	2070712	95270712
0.5	0.3	26.2	2.9	32	11	32 X 2.9	2070112	95270714
0.8	0.4	32.6	3.7	40	11	40 X 3.7	2070114	95270716
1.3	0.7	40.8	4.6	50	11	50 X 4.6	2070116	95270718
2.1	1.1	51.4	5.8	63	11	63 X 5.8	2070118	95270720
3.0	1.5	61.4	6.8	75	11	75 X 6.8	2070120	95270722
4.3	2.1	73.6	8.2	90	11	90 X 8.2	2070122	95270724
6.4	3.2	90	10.0	110	11	110 X 10.0	2070124	95270726
8.1	4.1	102.2	11.4	125	11	125 X 11.4	2070126	95270730
13.4	6.7	130.8	14.6	160	11	160 X 14.6	2070130	95370770
21.0	10.5	130.8	14.6	160	11	160 X 14.6	2070130	95370772
32.9	16.3	204.6	22.7	250	11	250 X 22.7	2070138	95370774

■ צינורות למים מושבים לילך PP-R - למערכות מיחזור מים

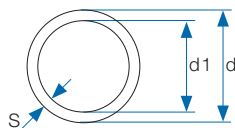

נפח המים ל/מ	משקל ק"ג/מ	d1	S	d	SDR	קוטר צינור x עובי דופן	מק"ט קצר	מק"ט חוליות
0.16	0.15	14.4	2.8	20	7.4	20X2.8	9010208	9010808
0.25	0.23	18	3.5	25	7.4	25X3.5	9010210	9010810
0.54	0.26	26.2	2.9	32	11	32X2.9	9010212	9010212
0.83	0.41	32.6	3.7	40	11	40X3.7	9010214	9010214
1.31	0.64	40.8	4.6	50	11	50X4.6	9010216	9010216
2.07	1.01	51.4	5.8	63	11	63X5.8	9010218	9012018
2.96	1.41	61.4	6.8	75	11	75X6.8	9010220	9010220
4.25	2.03	76.4	6.8	90	11	90X6.8	9010222	9010222
6.36	3.01	90	10	110	11	110X10	9010224	9010224
8.20	3.91	102.18	11.41	125	11	125X11.41	9010226	9010226
13.43	6.38	130.8	14.6	160	11	160X14.6	9010230	9010230
21.01	9.95	163.6	18.2	200	11	200X18.2	9010234	9010234
32.86	15.50	204.6	22.7	250	11	250X22.7	9010238	9010238



5111

אביזרי ריתוך פלסטי < ברכיים

ברכיים לריתוך 45° - פנים - פנים

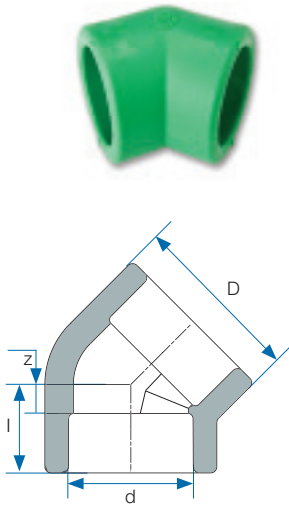

D	l	z	d	סימון	מק"ט קצר	מק"ט חוליות
29.5	19.5	5	20	20	12508	92117102
34	22	6	25	25	12510	92117103
43	25.5	7.5	32	32	12512	92117104
52	30	9.5	40	40	12514	92117105
68	35	11.5	50	50	12516	92117106
84	41.5	14	63	63	12518	92117107
100	46.5	16.5	75	75	12520	92117108
120	52.5	19.5	90	90	12522	92117109
147	60.5	23.5	110	110	12524	92117110

ברכיים לריתוך 90° - פנים - פנים

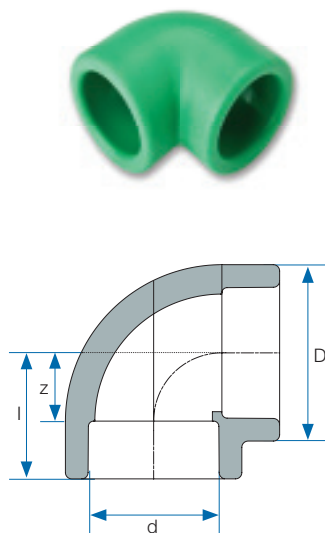

D	l	z	d	סימון	מק"ט קצר	מק"ט חוליות
29.5	25.5	11	20	20	12108	92117042
34	29.5	13.5	25	25	12110	92117043
43	35	17	32	32	12112	92117044
52	41.5	21	40	40	12114	92117045
68	49.5	26	50	50	12116	92117046
84	60	32.5	63	63	12118	92117047
100	68.5	38.5	75	75	12120	92117048
120	79	46	90	90	12122	92117049
147	93	56	110	110	12124	92117050



5111

אביזרי ריתוך פלסטי < מסעפים

■ מסעפים לריתוך

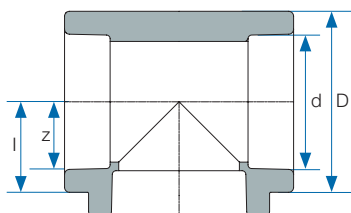

D	z	l	d	סימון	מק"ט קצר	מק"ט חוליות
29.5	11	25.5	20	20	13108	94117202
34	15	31	25	25	13110	94117203
43	17	35	32	32	13112	94117204
52	20	40.5	40	40	13114	94117205
68	26	49.5	50	50	13116	94117206
84	32.5	60	63	63	13118	94117207
100	38.5	68.5	75	75	13120	94117208
120	46	79	90	90	13122	94117209
147	56	93	110	110	13124	94117210

אביזרי ריתוך פלסטי < מסעפים

■ מסעפי מצרה לריתוך

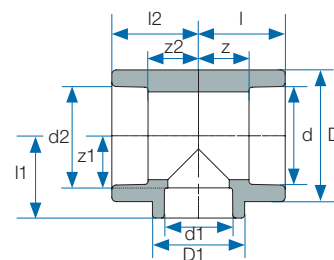

z2	l2	d2	D1	z1	l1	d1	D	z	l	d	סימון	מק"ט קצר	מק"ט חוליות
16.5	31	20	34	14.5	30.5	25	34	16.5	31	20	20x25x20	13511	94517251
16.5	31	20	34	16	30.5	20	34	15	31	25	25x20x20	13520	94517250
15	31	25	34	16	30.5	20	34	15	31	25	25x20x25	13522	94517254
22.25	36.5	20	43	22.5	37	20	43	18.75	36.5	32	32x20x20	13532	94517261
17	35	32	29.5	16.5	31	20	43	17	35	32	32x20x32	13534	94517273
17	35	32	43	18.5	34.5	25	43	17	35	32	32x25x32	13540	94517275
21	41.5	40	34	21.5	36	20	52	21	41.5	40	40x20x40	13542	94517305
21	41.5	40	34	20	36	25	52	21	41.5	40	40x25x40	13544	94517307
21.5	42	40	52	22.5	40.5	32	52	21.5	42	40	40x32x40	13546	94517309

* המשך הטבלה בעמוד הבא

אביזרי ריתוך פלסטי < מסעפים

■ מסעפי מצרה לריתוך (המשך מעמוד 9)

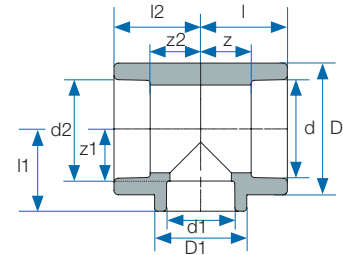

z2	l2	d2	D1	z1	l1	d1	D	z	l	d	סימון	מק"ט קצר	מק"ט חוליות
26	49.5	50	29.5	26	40.5	20	68	26	49.5	50	50x20x50	13547	94517333
26	49.5	50	43	28.5	44.5	25	68	26	49.5	50	50x25x50	13548	94517334
26	49.5	50	43	26.5	44.5	32	68	26	49.5	50	50x32x50	13550	94517336
26	49.5	50	68	29	49.5	40	68	26	49.5	50	50x40x50	13551	94517338
32.5	60	63	34	34	48.5	20	84	32.5	60	63	63x20x63	13552	94517351
32.5	60	63	34	32.5	48.5	25	84	32.5	60	63	63x25x63	13554	94517352
32.5	60	63	52	35.5	53.5	32	84	32.5	60	63	63x32x63	13556	94517354
32.5	60	63	52	33	53.5	40	84	32.5	60	63	63x40x63	13558	94517356
32.5	60	63	84	36.5	60	50	84	32.5	60	63	63x50x63	13560	94517358
38.5	68.5	75	34	40	54.5	20	100	38.5	68.5	75	75x20x75	13561	94517369
38.5	68.5	75	34	38.5	54.5	25	100	38.5	68.5	75	75x25x75	13562	94517370
38.5	68.5	75	52	41	59	32	100	38.5	68.5	75	75x32x75	13564	94517372
38.5	68.5	75	52	38.5	59	40	100	38.5	68.5	75	75x40x75	13566	94517374
38.5	68.5	75	84	42.5	66	50	100	38.5	68.5	75	75x50x75	13568	94517376
38.5	68.5	75	84	38.5	66	63	100	38.5	68.5	75	75x63x75	13570	94517378
46	79	90	52	47	65	32	120	46	79	90	90x32x90	13576	94517392
46	79	90	52	44.5	65	40	120	46	79	90	90x40x90	13578	94517393
46	79	90	84	51.5	75	50	120	46	79	90	90x50x90	13580	94517394
46	79	90	84	47.5	75	63	120	46	79	90	90x63x90	13582	94517396
46	79	90	120	51	81	75	120	46	79	90	90x75x90	13584	94517398
56	93	110	100	60	87.5	63	147	56	93	110	110x63x110	13586	94517414
56	93	110	100	57.5	87.5	75	147	56	93	110	110x75x110	13588	94517416
56	93	110	120	56	89	90	147	56	93	110	110x90x110	13590	94517418



5111

אביזרי ריתוך פלסטי < אביזרים

פקקים סופיים

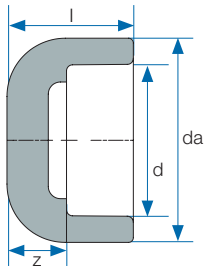

da	z	l	d	סימון	מק"ט קצר	מק"ט חוליות
29.5	9.5	24	20	20	14108	98117702
34	8	24	25	25	14110	98117703
43	13.5	31.5	32	32	14112	98117704
52	17.5	38	40	40	14114	98117705
68	21	44.5	50	50	14116	98117706
84	24.5	52	63	63	14118	98117707
100	28.5	58.5	75	75	14120	98117708
120	34.5	57.5	90	90	14122	98117709
147	28	65	110	110	14124	98117710

קטעי מעבר (אומגה)

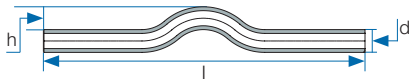

l	h	d	סימון	מק"ט קצר	מק"ט חוליות
352	22	20	20	16108	95116502
352	25	25	25	16110	95116503
352	32	32	32	16112	95116504

* ניתן לספק עפ"י דרישה מיוחדת - צינור פולירול SDR 7.4, (FASER) SDR 11



אביזרי ריתוך פלסטי < אביזרים

רוכבים לריתוך

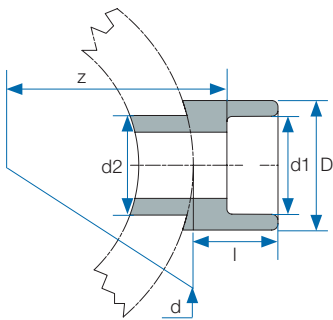

D	z	l	d2	d1	d	סימון	מק"ט קצר	מק"ט חוליות
29.5	32.5	27	25	20	40	40/20	15156	98217741
34	32.5	28.5	25	25	40	40/25	15158	98217742
29.5	38	27.5	25	20	50	50/20	15160	98217744
34	37.5	28.5	25	25	50	50/25	15162	98217745
29.5	44.5	27.5	25	20	63	63/20	15164	98217747
34	44	28.5	25	25	63	63/25	15166	98217748
43	43.5	30	32	32	63	63/32	15168	98217749
29.5	50.5	27.5	25	20	75	75/20	15170	98217750
34	50	28.5	25	25	75	75/25	15172	98217751
43	49.5	30	32	32	75	75/32	15174	98217752
52	51	34	40	40	75	75/40	15175	98217753
29.5	58	27.5	25	20	90	90/20	15176	98217760
34	57.5	28.5	25	25	90	90/25	15178	98217761
43	57	30	32	32	90	90/32	15180	98217762
52	58.5	34	40	40	90	90/40	15181	98217763
29.5	68	27.5	25	20	110	110/20	15182	98217770
34	68.5	28.5	25	25	110	110/25	15184	98217771
43	67	30	32	32	110	110/32	15186	98217772
52	68.5	34	40	40	110	110/40	15188	98217773



5111

אביזרי ריתוך פלסטי < מצמדים

■ מצמדים לריתוך פולירול

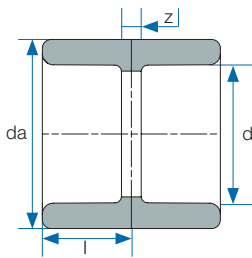

da	z	l	d	סימון	מק"ט קצר	מק"ט חוליות
29.5	1.5	16	20	20	11008	91117002
34	1.5	17.5	25	25	11010	91117003
43	2.25	20.25	32	32	11012	91117004
52	3.25	23.75	40	40	11014	91117005
68	3	26.5	50	50	11016	91117006
84	2.75	30.25	63	63	11018	91117007
100	3.25	33.25	75	75	11020	91117008
120	3.25	36.25	90	90	11022	91117009
147	4	41	110	110	11024	91117010

■ מצמדי מצרה לריתוך - פנים - פנים

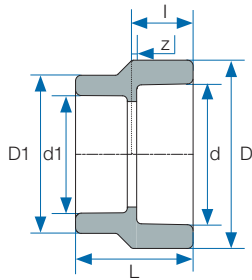

D1	D	z	l	L	d1	d	סימון	מק"ט קצר	מק"ט חוליות
68	84	2.5	30	56	50	63	63/50	11238	91517701
84	100	2.5	32.5	62.5	63	75	75/63	11242	91517702
100	120	3	36	69	75	90	90/75	11253	91517703



5111

אביזרי ריתוך פלסטי < מצמדים

■ מצמדי מצרה לריתוך - פנים - חוץ

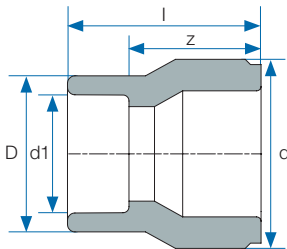

D	z	l	d1	d	סימון	מק"ט קצר	מק"ט חוליות
29.5	24	38.5	20	25	25/20	11112	91517603
29.5	23	37.5	20	32	32/20	11114	91517605
34	22	38	25	32	32/25	11116	91517606
29.5	30.5	45	20	40	40/20	11118	91517608
34	34	50	25	40	40/25	11120	91517609
43	32	50	32	40	40/32	11122	91517610
29.5	40.5	55	20	50	50/20	11124	91517612
34	39	55	25	50	50/25	11126	91517613
43	36	54	32	50	50/32	11128	91517614
52	32	52.5	40	50	50/40	11130	91517615
29.5	50.5	65	20	63	63/20	11131	91517617
34	49	65	25	63	63/25	11132	91517618
43	44	62	32	63	63/32	11134	91517619
52	44.5	65	40	63	63/40	11136	91517620
68	40	63.5	50	63	63/50	11138	91517621
34.5	51	65.5	20	75	75/20	11143	91517623
34.5	49.5	65.5	25	75	75/25	11144	91517624
52	51.5	69.5	32	75	75/32	11145	91517625
52	49	69.5	40	75	75/40	11139	91517626
68	39.5	63	50	75	75/50	11140	91517627
84	43.5	71	63	75	75/63	11142	91517628
68	51.5	75	50	90	90/50	11151	91517634
84	50.5	78	63	90	90/63	11152	91517635
100	51.5	81.5	75	90	90/75	11153	91517636
84	58.5	86	63	110	110/63	11155	91517643
100	59	89	75	110	110/75	11157	91517644
120	66	99	90	110	110/90	11159	91517645



5111

אביזרי ריתוך מתוברג < ברכיים

ברכיים לריתוך הברגה לנק. מים עם משטח ריסון - תבריג פנימי



R	c	L	D1	z1	l1	D	z	l	d	סימון	מק"ט קצר	מק"ט חוליות
1/2"	20	51	37	18.5	31.5	29.5	16.5	31	20	20x1/2"	20108	92518004
3/4"	25	54	44	24	37	34	22.5	37	20	20x3/4"	20110	92518005
3/4"	25	54	44	24	37	34	21	37	25	25x3/4"	20112	92518007

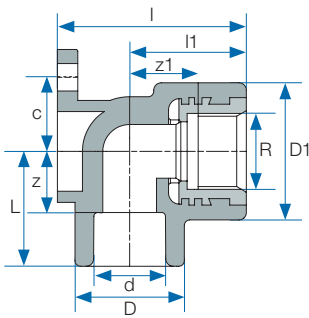

ברכיים לריתוך לנק. מים - תבריג חיצוני



R	D1	z1	D	z	L	d	סימון	מק"ט קצר	מק"ט חוליות
1/2"	37	53	29.5	17	31.5	20	20x1/2"	23506	92518254
3/4"	38	54	34.0	22.5	37	20	20x3/4"	23508	92518255
3/4"	38	54	34.0	21	37	25	25x3/4"	23510	92518257
3/4"	38	68	43.0	9.5	27.5	32	32x3/4"	23512	92518258
1"	52	85.5	43.0	13	31	32	32x1"	23514	92518259

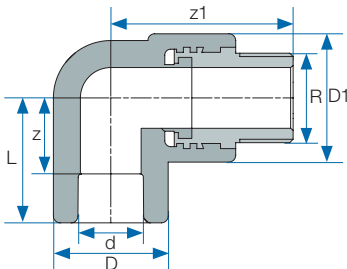



5111

אביזרי ריתוך מתוברג < ברכיים

■ ברכיים לריתוך הברגה לנק. מים - תברוג פנימי

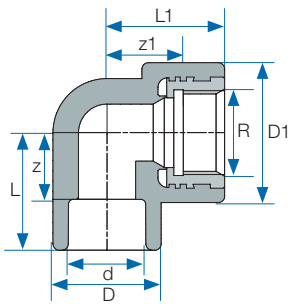

R	D1	z1	L1	D	z	L	d	סימון	מק"ט קצר	מק"ט חוליות
3/4"	59	24	37	34	22.5	37	20	20x3/4"	23008	92518205
1/2"	50	24	37	29.5	17	31.5	20	20x1/2"	23010	92518204
3/4"	59	24	37	34	21	37	25	25x3/4"	23012	92518207
1/2"	52.5	24	37	34	18	34	25	25x1/2"	23014	92518206
3/4"	49.5	38	51	43	9.5	27.5	32	32x3/4"	23016	92518208
1"	62.25	48.5	66.5	43	14	32	32	32x1"	23018	92518209



5111

אביזרי ריתוך מתוברג < מתאמים

מתאמים לריתוך הברגה עגול - תבריג פנימי

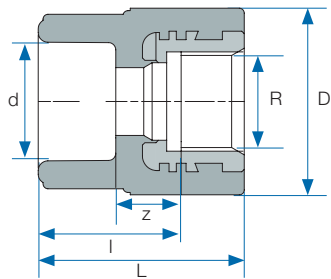

R	L	D	z	l	d	סימון	מק"ט קצר	מק"ט חוליות
1/2"	41	29.5	13.5	28	20	20x1/2"	21008	91621008
3/4"	40.5	34	13	27.5	20	20x3/4"	21010	91621010
1/2"	42.5	34	13.5	29.5	25	25x1/2"	21011	91621011
3/4"	40.5	34	11.5	27.5	25	25x3/4"	21012	91621012
3/4"	43.5	43	12.5	30.5	32	32x3/4"	21013	91621013

מתאמים לריתוך הברגה עגול - תבריג חיצוני

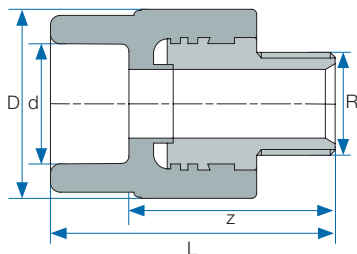

R	D	z	L	d	סימון	מק"ט קצר	מק"ט חוליות
1/2"	38.5	42	56.5	20	20x1/2"	21208	91618154
3/4"	38.5	43	57.5	20	20x3/4"	21210	91618155
1/2"	38.5	42	58	25	25x1/2"	21211	91618156
3/4"	38.5	41.5	57.5	25	25x3/4"	21212	91618157
3/4"	43	41.5	59.5	32	32x3/4"	21213	91618158



5111

אביזרי ריתוך מתוברג < מתאמים

■ מתאמים לריתוך הברגה (רקורד) - תבריג פנימי

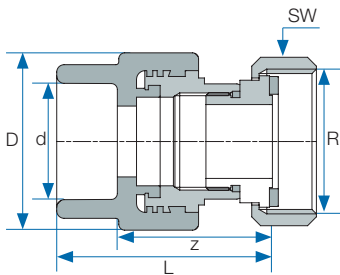
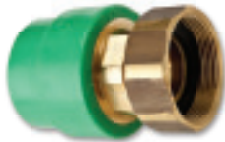

SW	R	D	z	L	d	סימון	מק"ט קצר	מק"ט חוליות
36	1"	38.5	44	58.5	20	1"x20	27010	98420044
36	1"	38.5	44	60	25	1"x25	27011	98420048
46	1¼"	43.5	44	60	25	1¼"x25	27012	98420049
46	1¼"	43.5	45	63	32	1¼"x32	27013	98420051
52	1½"	60	51.5	69.5	32	1½"x32	27014	98420052
52	1½"	60	51.5	72	40	1½"x40	27015	98420054
64	2"	74	53.5	74	40	2"x40	27016	98420055
64	2"	74	53.5	77	50	2"x50	27017	98420057
72	2¼"	84	53.5	77	50	2¼"x50	27018	98420059
72	2¼"	84	56	83.5	63	2¼"x63	27019	98420062
89	2¾"	101	56.5	84	63	2¾"x63	27020	98420063
89	2¾"	100	55	85	75	2¾"x75	27021	98420064
110	3½"	100	61	91	75	3½"x75	27022	98420065

■ מתאמים לריתוך הברגה (רקורד) - תבריג חיצוני

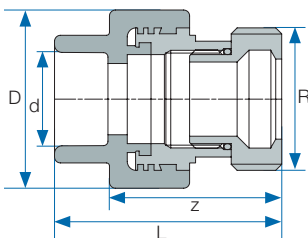

R	D	z	L	d	סימון	מק"ט קצר	מק"ט חוליות
1"	38.5	47	61.5	20	20x½"x20	27310	98427310
1"	38.5	47	63	25	20x¾"x20	27311	98427311
1¼"	43.5	47	63	25	25x½"x25	27312	98427312
1¼"	43.5	48	66	32	25x¾"x25	27313	98427313
1½"	60	58.5	76.5	32	32x¾"x32	27314	98427314
1½"	60	58.5	79	40	32x1"x32	27315	98427315
2"	74	60.5	81	40	20x½"x20	27316	98427316
2"	74	60.5	84	50	20x¾"x20	27317	98427317
2¼"	84	59.5	83	50	25x½"x25	27318	98427318
2¼"	84	62	89.5	63	25x¾"x25	27319	98427319
2¾"	101	66.5	94	63	32x¾"x32	27320	98427320
2¾"	100	65	95	75	32x1"x32	27321	98427321
3½"	100	70	100	75	32x1"x32	27322	98427322



5111

אביזרי ריתוך מתוברג < מתאמים

מתאמים לריתוך הברגה משושה - תברג פנימי

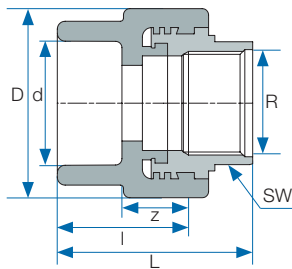

SW	R	L	D	z	l	d	סימון	מק"ט קצר	מק"ט חוליות
39	1"	59.5	60	19.5	37.5	32	32x1"	21114	91618109
39	1"	62	60	19.5	40	40	40x1"	21115	91618110
50	1¼"	65	74	21.5	42	40	40x1¼"	21116	91618111
50	1¼"	68	74	21.5	45	50	50x1¼"	21117	91618112
55	1½"	67	85.5	21.5	45	50	50x1½"	21118	91618113
55	1½"	73.5	84	24	51.5	63	63x1½"	21119	91618114
67	2"	76	101	22.5	50	63	63x2"	21120	91618115
67	2"	77	100	21	51	75	75x2"	21122	91618116

מתאמים לריתוך הברגה משושה - תברג חיצוני

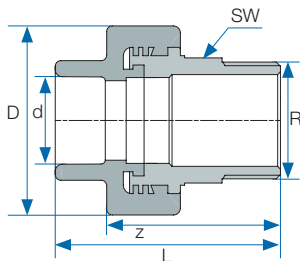

SW	R	D	z	L	d	סימון	מק"ט קצר	מק"ט חוליות
32	1"	53	60.5	78.5	32	32x1"	21314	91618159
41	1¼"	68	63	81	32	32x1¼"	21316	91618175
32	1"	52	60.5	81	40	40x1"	21317	91618160
41	1¼"	68	64	84.5	40	40x1¼"	21318	91618161
41	1¼"	68	62	85.5	50	50x1¼"	21319	91618162
46	1½"	74	65	88.5	50	50x1½"	21320	91618163
46	1½"	72.5	71.5	99	63	63x1½"	21321	91618164
50	2"	84	75	102.5	63	63x2"	21322	91618165
50	2"	84	74	104	75	75x2"	21323	91618166
65	2½"	100	75	105	75	75x2½"	21324	91618167
85	3"	120	93	126	90	90x3"	21325	91618169
105	4"	147	111	148	110	110x4"	21327	91618170



5111

אביזרי ריתוך מתוברג < מחברים

מחברים מתוברג מפלסטיק פוליפרופילן מפורק

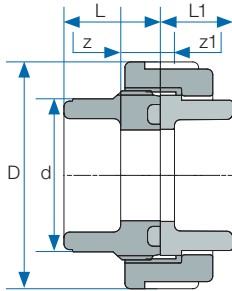

D	z1	L1	z	L	d	סימון	מק"ט קצר	מק"ט חוליות
46	5.5	20	12	26	20	20	15838	98415838
56	5	21	12	28	25	25	15840	98415840
66	5	23	12	32	32	32	15842	98415842
79	5	25.5	14	38	40	40	15844	98415844
87	5	28.5	16	45	50	50	15846	98415846
107	5	32.5	20	55.5	63	63	15848	98415848

רוכבים לריתוך / הברגה תבריג פנימי - משושה

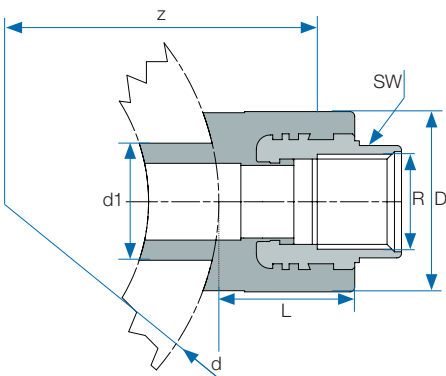

SW	R	D	z	L	d1	d	סימון	מק"ט קצר	מק"ט חוליות
24	"1/2	38.5	41	39	25	40	40/25x1/2"	28214	98318352
24	"1/2	38.5	46	39	25	50	50/25x1/2"	28216	98318354
24	"1/2	38.5	52.5	39	25	63	63/25x1/2"	28218	98318356
24	"1/2	38.5	58.5	39	25	75	75/25x1/2"	28220	98318357
24	"1/2	38.5	66	39	25	90	90/25x1/2"	28222	98318358
24	"1/2	38.5	76	39	25	110	110/25x1/2"	28224	98318359
31	"3/4	43.5	36	39	25	40	40/25x3/4"	28234	98318362
31	"3/4	43.5	41	39	25	50	50/25x3/4"	28236	98318363
31	"3/4	43.5	47.5	39	25	63	63/25x3/4"	28238	98318364
31	"3/4	43.5	53.5	39	25	75	75/25x3/4"	28240	98318360
31	"3/4	43.5	61	39	25	90	90/25x3/4"	28242	98318365
31	"3/4	43.5	71	39	25	110	110/25x3/4"	28244	98318366



5111

ברזים

■ ברזים סמויים (ציפוי כרום)



h2	h1	h	D	z	l	d	סימון	מק"ט קצר	מק"ט חוליות
59	28	116	29.5	20.5	35	20	20	40858	99040858
59	28	116	34	22	38	25	25	40860	99040860
59	34	121	43	31	49	32	32	40862	99040862

* ניתן לספק עפ"י דרישה מיוחדת

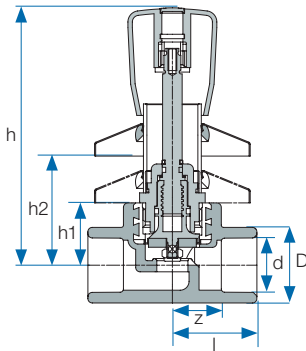

■ ברזים סמויים (ציפוי כרום - ללא ידית)



h1	h	D	z	l	d	סימון	מק"ט קצר	מק"ט חוליות
28	109	29.5	20.5	35	20	20	40888	99040888
28	109	34	22	38	25	25	40890	99040890
34	115	43	31	49	32	32	40892	99040892

* ניתן לספק עפ"י דרישה מיוחדת

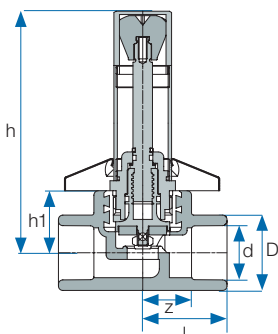



5111

ברזים

ברזים כדוריים

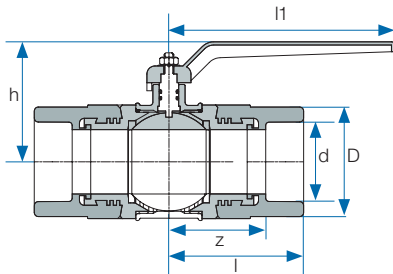

l1	h	D	z	l	d	סימון	מק"ט קצר	מק"ט חוליות
85	66	32	40.5	55	20	20	41308	99020402
85	73	41	39	55	25	25	41310	99020403
108	82	47	45.5	63.5	32	32	41312	99020404
108	93	58	52	72.5	40	40	41314	99020405
140	114	70.5	60	83.5	50	50	41316	99020412
140	132	87	75	102.5	63	63	41318	99020414
-	163.0	-	100.0	130	75.0	75	41320	99020415
-	190.0	-	111.0	144	90.0	90	41322	99020416

* ניתן לספק עפ"י דרישה מיוחדת

ברזים כדוריים פוליפרופילן

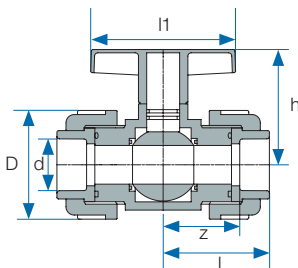

l1	h	D	z	l	d	סימון	מק"ט קצר	מק"ט חוליות
68	51	46	37	51.5	20	15	41388	99041388
78	61	56	42.5	58.5	25	20	41390	99041390
88	70	66	45	63	32	25	41392	99041392
98	81	79	51.5	72	40	32	41394	99041394
108	90	87	52.5	76	50	40	41396	99041396
118	110	107	63	90.5	63	50	41398	99041398

* ניתן לספק עפ"י דרישה מיוחדת



5111

ברזים

ברזי מעבר ישר



h	D	z	l	d	סימון	מק"ט קצר	מק"ט חוליות
70	29.5	20.5	35	20	20	40808	99040808
70	34	22	38	25	25	40810	99040810
86.5	43	31	49	32	32	40812	99040812
100.5	52	39.5	60	40	40	40814	99040814

* ניתן לספק עפ"י דרישה מיוחדת

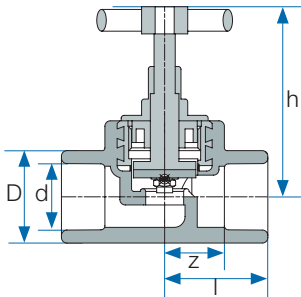

ברזים אלכסוניים עם מניעת זרימה חוזרת



h	D	z	l	d	סימון	מק"ט קצר	מק"ט חוליות
95.5	34	30.5	45	20	20	41208	99041208
95.5	34	29	45	25	25	41210	99041210
111.5	43	38	56	32	32	41212	99041212
135	52	44.5	65	40	40	41214	99041214

* ניתן לספק עפ"י דרישה מיוחדת

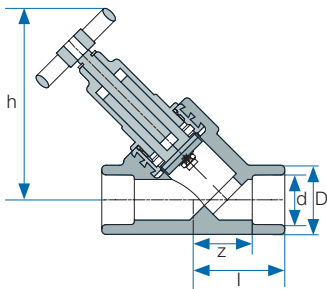



5111

ברזים

ברזים אלכסוניים



h	D	z	l	d	סימון	מק"ט קצר	מק"ט חוליות
95.5	34	30.5	45	20	20	41108	99041108
95.5	34	29	45	25	25	41110	99041110
111.5	43	38	56	32	32	41112	99041112
135	52	44.5	65	40	40	41114	99041114

* ניתן לספק עפ"י דרישה מיוחדת

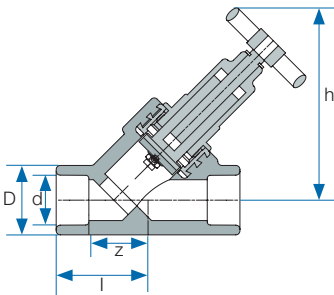

ברזים כדוריים פוליפרופילן PN16 / SDR



L	h	d1	D	c	l	d	סימון	מק"ט קצר	מק"ט חוליות
390	186	121	186	145	250	75	ברז 74	41400	99041400
425	200	128	201	160	250	90	ברז 90	41402	99041402
465	212	158	221	180	350	110	ברז 110	41404	99041404

* ניתן לספק עפ"י דרישה מיוחדת

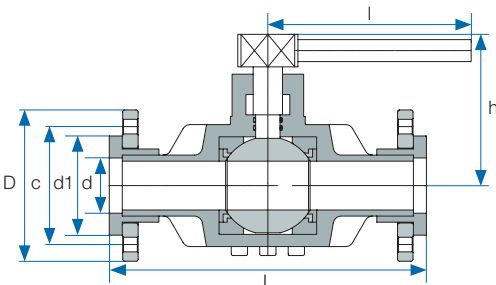



5111

אביזרי תיקון

פקק לריתוך לתיקון חורים



מק"ט	מידה
99515080	7/11

שרוולי ריתוך חשמלי

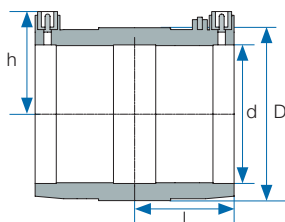

D	h	l	d	סימון	מק"ט קצר	מק"ט חוליות
31.5	36	35	20	20	17208	91814802
36.5	38.5	39	25	25	17210	91814803
45	42.5	40	32	32	17212	91814804
54	47	46	40	40	17214	91814805
65	52	51.5	50	50	17216	91814806
81.5	58	59	63	63	17218	91814807
96	64.5	65	75	75	17220	91814808
113.5	72	72.5	90	90	17222	91814809
139	82.5	80	110	110	17224	91814810



5111

שונות < כלי עבודה

■ מזוודת ריתוך



מק"ט

50136

■ מקדח עבור ורכבים



מידה	מק"ט
25 + 20	99550940
32	99550942
40	99550944



5111

שונות < כלי עבודה

■ תותבי ריתוך - רוכבי ריתוך למכשיר



מידה	מק"ט
25 + 40/20	99515065
25 + 50/20	99515066
25 + 63/20	99515067
63/32	99515081
25 + 75/20	99515068
75/32	99515082
25 + 90/20	99515083
90/32	99515084
90/40	99515085
25 + 110/20	99515086
110/32	99515087
110/40	99515088

■ תותבי ריתוך לתיקון חורים



מידה	מק"ט
7	99550307
11	99550311



שונות < כלי עבודה

תותבי ריתוך לצינורות



מק"ט	מידה
99515042	20
99515043	25
99515044	32
99515045	40
99515046	50
99515047	63
99515048	75
99515049	90
99515050	110

שונות

אוגני פוליפרופילן / אוגני פלדה מצופים פלסטיק

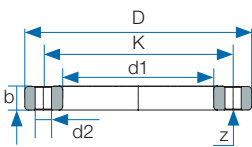

חוליות	מק"ט	סימון	d1	D	K	d2	b	z
98414204	15712	32	42	116	85	14	15.5	4
98414205	15714	40	51	141	100	18	17.5	4
98414206	15716	50	62	151	110	18	17.5	4
98414207	15718	63	78	166	125	18	19	4
98414208	15720	75	92	186	145	18	19	4
98414209	15722	90	110	201	160	18	21	8
98414210	15724	110	133	221	180	18	22	8



5111

שונות

■ צווארון לריתוך לאוגן כולל אטם

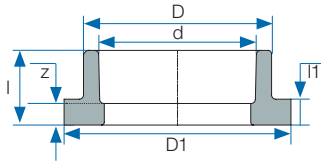

l1	D1	D	z	l	d	סימון	מק"ט מקוצר	מק"ט חוליות
11	68	41	17	35	32	32	15512	98417804
12.5	78	50	16.5	36.5	40	40	15514	98417805
12	88	61	16	39.5	50	50	15516	98417806
15.5	102	76	16	43.5	63	63	15518	98417807
16	122	90	16	46	75	75	15520	98417808
17	138	108	17	50	90	90	15522	98417809
18.5	158	131	18.5	55.5	110	110	15524	98417810

■ סעפת למונים כניסות תבריג חיצוני

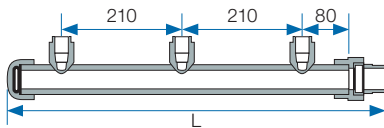

אורך כללי L	מספר יציאות למונה	קוטר יציאה למונה	מק"ט
440	2	1.5"	99905102
660	3	1.5"	99905103
880	4	1.5"	99905104
1090	5	1.5"	99905105
1310	6	1.5"	99905106



5111

שונות

לוחית

מק"ט

99560010

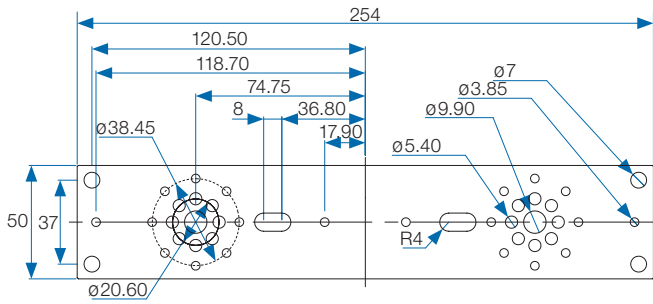



מערכות זרימה מתקדמות



חוליות
קיבוץ שדה נחמיה
טלפון: 04-6946011, פקס: 04-6951444
E-mail: info@huliot.co.il

www.huliot.com

מוקד הזמנות ושירות *2848 